



# Chicago Pneumatic



Privrednikova 8a, Novi Sad, Tel/Fax: 021/6611-664, web: [www.cp.rs](http://www.cp.rs), e-mail: [cp@cp.rs](mailto:cp@cp.rs)

## Akcijski katalog 2018

Cene iz kataloga važe do 28.02.2019. godine

# Profesionalni pneumatski alati i oprema

[www.cp.rs](http://www.cp.rs)



## CP7749 1/2" Udarni odvijač

Najsnažniji  
u svojoj klasi



219 €

- S2S - tehnologija promene smera
- Udarni mehanizam: Twin hammer
- 2 pozicije za regulaciju snage zavrtnja
- 2 pozicije za regulaciju snage odvrtnja
- Radni moment (zavrtnje): 135 - 704 Nm
- Maks. moment (odvrtnje): 1.300 Nm
- Težina: 1,8 kg

KATALOŠKI BROJ: 8941077491

## CP7748 1/2" Udarni odvijači

189 €



- Udarni mehanizam: Twin hammer
- 3 pozicije za regulaciju snage zavrtnja
- Radni moment (zavrtnje): 102 - 786 Nm
- Maks. moment (odvrtnje): 1.250 Nm
- Težina: 2 kg

CP7748K SET

199 €

KATALOŠKI BROJ: 8940172308

199 €

OGRANIČEN  
MOMENT ZAVRTANJA  
90 - 100 Nm



Torque  
Limited

+

GRATIS  
CP Kombinezon



KATALOŠKI BROJ: 8941077480

KATALOŠKI BROJ: 8941077484 - TL

## CP7736 1/2" Udarni odvijač

149 €



- Udarni mehanizam: Twin hammer
- 3 pozicije za regulaciju snage zavrtnja
- Radni moment (zavrtnje): 69-770 Nm
- Maks. moment (odvrtnje): 900 Nm
- Prosečna potrošnja vazduha: 2,1 l/s
- Crevo min. unutrašnji Ø10 mm
- Težina: 2,58 kg

KATALOŠKI BROJ: 8941077360

## CP734H 1/2" Udarni odvijač

129 €



- Udarni mehanizam: Dyna-Pact
- 4 pozicije za regulaciju snage zavrtnja
- Radni moment (zavrtnje): 34-420 Nm
- Maks. moment (odvrtnje): 576 Nm
- Prosečna potrošnja vazduha: 1,8 l/s
- Crevo min. unutrašnji Ø10 mm
- Težina: 2,32 kg

Made in  
Japan



KATALOŠKI BROJ: T024351

## CP7711 1/4" / CP7721 3/8"



Udarni odvijač  
Model "Leptir"



- Maks. moment (odvrtnje): 110 Nm
- Težina: 0,53 kg

CP7711 1/4"

KATALOŠKI BROJ: 8941077110

CP7721 3/8"

KATALOŠKI BROJ: 8941077210

169 €

## CP7732C 1/2" Udarni odvijač



179 €

- Udarni mehanizam: Jumbo hammer
- 2 pozicije za regulaciju snage zavrtnja
- 2 pozicije za regulaciju snage odvrtnja
- Radni moment (zavrtnje): 70-387 Nm
- Maks. moment (odvrtnje): 625 Nm
- Prosečna potrošnja vazduha: 2,6 l/s
- Crevo min. unutrašnji Ø10 mm
- Težina: 1 kg

KATALOŠKI BROJ: 8941077321

Ultra lagan  
i kompaktan

## CP7727 3/8" / CP7737 1/2"



Udarna račna

249 €

240 mm

- Udarni mehanizam: Jumbo hammer
- 3 pozicije za regulaciju snage zavrtnja
- 1 pozicija za regulaciju snage odvrtnja
- Radni moment (zavrtnje): 26-192 Nm
- Maks. moment (odvrtnje): 250 Nm
- Prosečna potrošnja vazduha: 1,9 l/s
- Crevo min. unutrašnji Ø10 mm
- Težina: 1,12 kg

CP7727 3/8"

KATALOŠKI BROJ: 8941077270

CP7737 1/2"

KATALOŠKI BROJ: 8941077370

\* Sve cene su bez PDV-a

\* Plaćanje u dinarskoj protivvrednosti

## CP Račne



CP9426 1/4"  
CP9427 3/8"



35 Nm

CP886 3/8"  
CP886H 1/2"



68 Nm

CP828 3/8"  
CP828H 1/2"



70 Nm

CP7829 3/8"  
CP7829H 1/2"



95 Nm

CP7830HQ 1/2"



122 Nm

MODEL	KATALOŠKI BROJ	OBRTNI MOMENT	PROSEČNA POTROŠNJA VAZDUHA	DUŽINA [mm]	TEŽINA [kg]	CENA CP AKCIJA
CP9426 1/4" / CP9427 3/8"	6151919426 / 6151919427	35 Nm	1,4 l/s	130 mm	0,49 kg	119 €
CP886 3/8" / CP886H 1/2"	T024240 / T024391	68 Nm	2 l/s	260 mm	1,19 kg	72 €
CP828 3/8" / CP828H 1/2"	T022708 / T022970	70 Nm	1,8 l/s	254 mm	1,10 kg	89 €
CP7829 3/8" / CP7829H 1/2"	8941078293 / 8941078294	95 Nm	2,2 l/s	272 mm	1,23 kg	159 €
CP7830HQ 1/2"	8941078308	122 Nm	2,35 l/s	305 mm	1,20 kg	249 €

\* Za sve navedene modele minimalni unutrašnji prečnik creva je 10 mm

## CP Pištolji za izduvavanje



**8,50 €**



Standardni pištolj za izduvavanje  
KATALOŠKI BROJ: 6158112690

**9,50 €**



Produženi pištolj za izduvavanje  
KATALOŠKI BROJ: 6158112710

## SS3114/ SS2113 Set nasadnih ključeva



SS3114

Set od 14 udarnih nasadnih ključeva od 1/4"  
4, 4.5, 5, 5.5, 6, 7, 8, 9, 10, 11, 12, 13, 14 i 15 mm



**34 €**



SS3113

Set od 13 udarnih nasadnih ključeva od 3/8"  
7, 8, 9, 10, 11, 12, 13, 14, 15, 16, 17, 18 i 19 mm

SS3114 1/4"  
KATALOŠKI BROJ: 8940164436  
SS3113 3/8"  
KATALOŠKI BROJ: 8940164446

## SS4114 1/2" Set nasadnih ključeva



Set od 14 udarnih nasadnih ključeva od 1/2"  
10, 11, 12, 13, 14, 15, 16, 17, 18, 19, 21, 22, 26 i 27 mm



**39 €**

KATALOŠKI BROJ: 8940164458

## SS4114D 1/2" Set dubokih nasadnih ključeva



Set od 14 udarnih dubokih nasadnih ključeva od 1/2"  
10, 11, 12, 13, 14, 15, 16, 17, 18, 19, 21, 22, 26 i 27 mm



**69 €**

KATALOŠKI BROJ: 8940164459

## SS413WP 1/2" Nasadni ključevi za alu. felne



Set od 3 udarna nasadna ključeva za aluminijumske felne od 1/2"  
17, 19 i 21 mm



**24 €**

KATALOŠKI BROJ: 8940164464

## SS414WP 1/2" Nasadni ključevi za alu. felne



Set od 4 udarna nasadna ključeva za aluminijumske felne od 1/2"  
17, 19, 21 i 22 mm



**29 €**

KATALOŠKI BROJ: 8940168375

\* Sve cene su bez PDV-a

\* Plaćanje u dinarskoj protivrednosti

## CP7630 3/4" Udarni odvijač



**339 €**

- Udarni mehanizam: Twin hammer
- 4 pozicije zavrtnja i 2 pozicije odvrtanja
- Radni moment (zavrtnje): 177 - 1.097 Nm
- Maks. moment (odvrtanje): 1.500 Nm
- Prosečna potrošnja vazduha: 2,4 l/s
- Crevo min. unutrašnji Ø13 mm
- Težina: 4,8 kg

KATALOŠKI BROJ: 8941076300

## CP7762 3/4" Udarni odvijač



**369 €**

**Najmanji i najlakši u svojoj klasi**

- Udarni mehanizam: Twin hammer
- 2 pozicije za regulaciju snage (oba smer)
- Radni moment (zavrtnje): 180 - 750 Nm
- Maks. moment (odvrtanje): 1.420 Nm
- Prosečna potrošnja vazduha: 2,0 l/s
- Crevo min. unutrašnji Ø13 mm
- Težina: 3 kg

KATALOŠKI BROJ: 8941077620

## CP7769 3/4" Udarni odvijač



**Kućište izrađeno od magnezijuma**

**469 €**

- PREMIJUM KLASA - kućište izrađeno od magnezijuma i kompozitnih materijala
- S2S-tehnologija promene smer
- Udarni mehanizam: Twin hammer
- 3 pozicije za regulaciju snage zavrtnja
- Radni moment (zavrtnje): 407 - 1.464 Nm
- Maks. moment (odvrtanje): 1.950 Nm
- Prosečna potrošnja vazduha: 3,7 l/s
- Crevo min. unutrašnji Ø13 mm
- Težina: 3,4 kg



KATALOŠKI BROJ: 8941077690

## SS618 / SS618D 3/4" Set nasadnih ključeva



Set od 8 udarnih nasadnih ključeva od 3/4": 26, 27, 29, 30, 32, 35, 36 i 38 mm



Plitki  
SS618



Duboki  
SS618D

**89 €**

KATALOŠKI BROJ: 8940164472

**129 €**

KATALOŠKI BROJ: 8940164473

## CP Moment ključevi

- Kompaktna glava za rad u ograničenom prostoru
- Zupčasti mehanizam sa 54 zupca
- Lako podešavanje momenta stezanja uz praktičan mehanizam za "zaključavanje" momenta.
- Aluminijska ručka sa laserski ugraviranom skalom

**PRECIZNOST**  
Sertifikat: 12 meseci uz garanciju  
preciznosti 4% prema normi  
EN ISO 6789: 2003



**IZDRŽLJIVOST**  
Pouzdanost i preciznost mehanizma  
Minimum 25.000 ciklusa

MODEL	PRIHVAT	KATALOŠKI BROJ	MOMENT STEZANJA [Nm]	DUŽINA [mm]	TEŽINA [kg]	CENA CP AKCIJA
CP8905	1/4"	8941089050	5-25	245	1,28	109 €
CP8910	3/8"	8941089100	20-100	410	1,50	109 €
CP8915	1/2"	8941089150	40-200	520	2,02	119 €
CP8917	1/2"	8941089170	60-340	610	2,37	129 €
CP8920	3/4"	8941089200	150-750	1060	5,84	409 €
CP8925	1"	8941089250	200-1000	1255	6,84	519 €

\* Sve cene su bez PDV-a

\* Plaćanje u dinarskoj protivvrednosti

## CP7782 / CP7782-6 1" Udarni odvijači

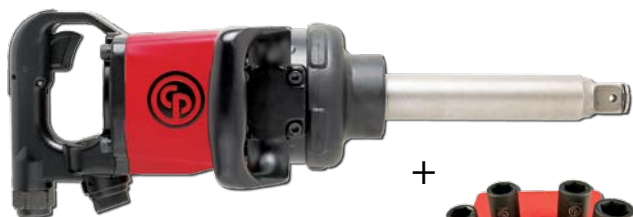

### CP7782-6 - PRODUŽENA OSOVINA

- Udarni mehanizam: Rocking dog
- 4 pozicije za regulaciju snage u oba smera
- Radni moment (zavrtnje): 500-2.000 Nm
- Maks. moment (odvrtanje): 2.600 Nm
- Prosečna potrošnja vazduha: 4,8 l/s
- Crevo min. unutrašnji Ø13 mm
- Težina: 11,6 kg

KATALOŠKI BROJ: 8941177827

### CP7782 - KRATKA OSOVINA

- Težina: 10,1 kg

- Cena: 619 €

KATALOŠKI BROJ: 8941077820



### GRATIS

Set od 4 duboka udarna nasadna ključa od 1" 27, 32, 33 i 36 mm SS814D

**619 €**

## CP7782TL-6 1" Udarni odvijač



OGRANIČEN  
MOMENT ZAVRTANJA  
400 - 440 Nm

**ELIMINISANO  
PRETEZANJE**

**Torque  
Limited**

### CP7782TL-6 - PRODUŽENA OSOVINA

- Udarni mehanizam: Rocking dog
- 4 pozicije za regulaciju snage odvrtanja
- Radni moment (zavrtnje): 400-440 Nm
- Maks. moment (odvrtanje): 2.600 Nm
- Prosečna potrošnja vazduha: 4,8 l/s
- Crevo min. unutrašnji Ø13 mm
- Težina: 11,6 kg

KATALOŠKI BROJ: 8941077827

+  
GRATIS  
CP Kombinezon



**619 €**

**Novo!**

## CP5000 1" Udarni odvijač



Made in Japan

**Naš najčvršći i najsnažniji 1" udarni odvijač  
Idealan za rad u tri smene na  
kamionima, autobusima i teškoj mehanizaciji**

- Udarni mehanizam: Rocking dog
- 4 pozicije za regulaciju snage u oba smera
- Radni moment (zavrtnje): 240-2.800 Nm
- Maks. moment (odvrtanje): 3.390 Nm
- Prosečna potrošnja vazduha: 5,6 l/s
- Crevo min. unutrašnji Ø13 mm
- Težina: 16,2 kg

KATALOŠKI BROJ: T024585

**1.099 €**

## CP7776 / CP7776-6 1" Udarni odvijači



### CP7776 - KRATKA OSOVINA

- Udarni mehanizam: Rocking dog
- 3 pozicije za regulaciju snage u oba smera
- Radni moment (zavrtnje): 955 - 2.073 Nm
- Maks. moment (odvrtanje): 2.400 Nm
- Prosečna potrošnja vazduha: 3,9 l/s
- Crevo min. unutrašnji Ø13 mm
- Težina: 11,2 kg

KATALOŠKI BROJ: 8941077760

### CP7776-6 - PRODUŽENA OSOVINA (150 mm)

- Težina 12,6 kg

- Cena: 599 €

KATALOŠKI BROJ: 8941077766

**599 €**

## SS814D 1" Set dubokih nasadnih ključeva



Set od 4 duboka udarna nasadna ključa od 1" 27, 32, 33 i 36 mm

KATALOŠKI BROJ: 8940166016

**104 €**

## E87 1" Produžetak



Produžetak

KATALOŠKI BROJ: 8940166012

**69 €**

\* Sve cene su bez PDV-a

\* Plaćanje u dinarskoj protivvrednosti

## CP7300RC i CP7300RQCC Bušilice



CP7300RC

CP7300RQCC

**JACOBS**  
Industrijska glava



**119 €**

- Dvosmerna mini bušilica
- Maks. veličina burgije: 6 mm
- Broj obrtaja u minuti: 2.800
- Snaga: 230 W
- Pros. potrošnja vazduha: 2,5 l/s
- Crevo min. unutrašnji Ø10 mm
- Težina: 0,67 kg

**CP7300RC**  
KATALOŠKI BROJ  
8941073011

**CP7300RQCC**  
KATALOŠKI BROJ  
8941073012

## CP9790 i CP9792 Bušilice



CP9790

CP9792

**JACOBS**  
Industrijska glava



**149 €**

- Dvosmerna bušilica
- Maks. veličina burgije: 10 mm
- Broj obrtaja u minuti: 2.000
- Snaga: 270 W
- Pros. potrošnja vazduha: 2,8 l/s
- Crevo min. unutrašnji Ø10 mm
- Težina: 1,4 kg

**CP9790**  
KATALOŠKI BROJ  
6151949790

**CP9792**  
KATALOŠKI BROJ  
6151949792

## CP9789 i CP9791 Bušilice



CP9789

CP9791

**JACOBS**  
Industrijska glava



**229 €**

- Dvosmerna bušilica
- Maks. veličina burgije: 13 mm
- Broj obrtaja u minuti: 800
- Snaga: 270 W
- Prosečna potrošnja vazduha: 2,8 l/s
- Crevo min. unutrašnji Ø10 mm
- Težina: 1,8 kg

**CP9789**  
KATALOŠKI BROJ  
6151949789

**CP9791**  
KATALOŠKI BROJ  
6151949791

## CP789HR Bušilica



Made in Japan

**JACOBS**  
Industrijska glava



**299 €**

- Dvosmerna bušilica
- Maks. veličina burgije: 13 mm
- Broj obrtaja u minuti: 500
- Snaga: 370 W
- Pros. potrošnja vazduha: 3,5 l/s
- Crevo min. unutrašnji Ø10 mm
- Težina: 1,47 kg



KATALOŠKI BROJ: T025165

## CP887C Bušilica



**JACOBS**  
Industrijska glava



**119 €**

- Dvosmerna ravna bušilica
- Maks. veličina burgije: 10 mm
- Broj obrtaja u minuti: 2.100
- Snaga: 300 W
- Prosečna potrošnja vazduha: 2,5 l/s
- Crevo min. unutrašnji Ø10 mm
- Težina: 1,1 kg

KATALOŠKI BROJ: 8941008870

## CP879C Bušilica



**JACOBS**  
Industrijska glava



**129 €**

- Dvosmerna ugaona bušilica
- Maks. veličina burgije: 10 mm
- Broj obrtaja u minuti: 2.000
- Snaga: 260 W
- Prosečna potrošnja vazduha: 2,5 l/s
- Crevo min. unutrašnji Ø10 mm
- Težina: 1,2 kg

KATALOŠKI BROJ: 8941008790

## Set burgija za drvo



### Set od 8 burgija visokih performansi za drvo

- 45C čelik
- Vrh za precizno bušenje



**16 €**



Veličine burgija:  
3 / 4 / 5 / 6 / 7 / 8 / 9 / 10 mm

KATALOŠKI BROJ: 8940172301

## Set burgija za beton



### Set od 8 burgija visokih performansi za beton

- 45C čelik
- Vidija Carbide
- 130° ugao vrha



**16 €**



Veličine burgija:  
3 / 4 / 5 / 6 / 7 / 8 / 9 / 10 mm

KATALOŠKI BROJ: 8940172302

## Set burgija za metal



### Set od 19 burgija visokih performansi za metal

- Burgije obložene titanijumom
- HSS 4241 čelik
- 118° ugao vrha



**49 €**



Veličine burgija:  
1 / 1,5 / 2 / 2,5 / 3 / 3,5 / 4 / 4,5 / 5 / 5,5 / 6 / 6,5 / 7 / 7,5 / 8 / 8,5 / 9 / 9,5 / 10 mm

KATALOŠKI BROJ: 8940172303

\* Sve cene su bez PDV-a

\* Plaćanje u dinarskoj protivvrednosti

## CP2136 Zavrtač



**169 €**

- Odlično rešenje za različite aplikacije
- Udarni mehanizam: Double rocking dog
- Broj obrtaja u minuti: 10.000
- Min. radni moment: 8 Nm
- Max. radni moment: 21 Nm
- Prihvat: brzo izmenljivi standardni bit
- Crevo min. unutrašnji Ø10 mm
- Težina: 0,68 kg

KATALOŠKI BROJ: 8941021360

## CP2623 Zavrtač



**319 €**

- Odlično rešenje za različite aplikacije
- Tip prenosa: Cushion clutch
- Jednostavno podešavanje snage
- Broj obrtaja u minuti: 1.800
- Min. radni moment: 1,5 Nm
- Max. radni moment: 5,5 Nm
- Prihvat: brzo izmenljivi standardni bit
- Crevo min. unutrašnji Ø10 mm
- Težina: 0,8 kg

KATALOŠKI BROJ: 6151922623

## CP2612 Zavrtač



Mogućnost dovoda vazduha na tri različita mesta!

**319 €**

- Tip prenosa: Cushion clutch
- Jednostavno podešavanje snage
- Broj obrtaja u minuti: 1.700
- Min. radni moment: 1 Nm
- Max. radni moment: 6 Nm
- Prihvat: brzo izmenljivi bit
- Crevo min. unutrašnji Ø10 mm
- Težina: 0,9 kg

KATALOŠKI BROJ: 6151922612

## CP2041 Zavrtač



**239 €**

- Rešenje za različite aplikacije gde je potrebno brzo zavrtnje
- Udarni mehanizam: Double rocking dog
- Broj obrtaja u minuti: 15.000
- Min. radni moment: 8 Nm
- Max. radni moment: 42 Nm
- Prihvat: brzo izmenljivi standardni bit
- Crevo min. unutrašnji Ø10 mm
- Težina: 1,04 kg

KATALOŠKI BROJ: 6151922041

## CP2755 Zavrtač



**149 €**

- Tip prenosa: direktan
- Snaga se reguliše smanjenjem pritiska vazduha
- Broj obrtaja u minuti: 2.200
- Max. radni moment: 7,3 Nm
- Prihvat: brzo izmenljivi standardni bit
- Crevo min. unutrašnji Ø10 mm
- Težina: 1,03 kg

KATALOŠKI BROJ: 6151922755

## Set bitova



Set od 30 bitova + 1 produžetak sa brzo izmenljivim prihvatom

KATALOŠKI BROJ: 8940172305

**17 €**



## Čistač navoja



Čistač navoja (brezona)

- Standardan bit prihvat

Idealno uz zavrtač CP2755

**od 49 €**



## CP9882 Pištolj za pop nitne



Al / Cu



- Pogodno za aluminijumske, bakarne i ostale pop nitne od mekših metala
- Potisak na pop nitnu: do 1.000 kg
- Pop nitne: 2,4 / 3,2 / 4 / 4,8 mm
- Prosečna potrošnja vazduha: 0,4 l/s
- Crevo min. unutrašnji Ø10 mm
- Težina: 1,5 kg

**99 €**

KATALOŠKI BROJ: 8941098820

## CP9883 Pištolj za pop nitne



Fe / Inox



- Pogodno i za čelične i za prohromske pop nitne
- Potisak na pop nitnu: do 865 kg
- Pop nitne: 2,4 / 3,2 / 4 / 4,8 mm
- Prosečna potrošnja vazduha: 0,5 l/s
- Crevo min. unutrašnji Ø10 mm
- Težina: 1,46 kg

**359 €**

KATALOŠKI BROJ: 8941098830

## CP9884 Pištolj za pop nitne



Fe / Inox



- Pogodno i za čelične i za prohromske pop nitne
- Potisak na pop nitnu: do 1.600 kg
- Pop nitne: do 6,4 mm
- Prosečna potrošnja vazduha: 1,05 l/s
- Crevo min. unutrašnji Ø10 mm
- Težina: 1,9 kg

**484 €**

KATALOŠKI BROJ: 8941098840

\* Sve cene su bez PDV-a

\* Plaćanje u dinarskoj protivvrednosti

## CP9105Q-B Biax



69 €

- Tihi model - 81dB(A)
- Moguća regulacija brzine obrtaja
- Veličina prihvata: 6 mm
- Snaga: 240 W
- Broj obrtaja u minuti: 28.000
- Prosečna potrošnja vazduha: 2,02 l/s
- Crevo min. unutrašnji Ø10 mm
- Težina 0,4 kg

KATALOŠKI BROJ: 6151952105

## CP9106Q-B Biax - ugaoni



99 €

- Tihi model - 81dB(A)
- Odličan za aplikacije u ograničenom prostoru
- Veličina prihvata: 6 mm
- Snaga: 240 W
- Broj obrtaja u minuti: 23.000
- Prosečna potrošnja vazduha: 2,04 l/s
- Crevo min. unutrašnji Ø10 mm
- Težina 0,70 kg

KATALOŠKI BROJ: 6151952106

## CP9108Q-B Biax - ugaoni



Ugao 120°



99 €

- Tihi model - 81dB(A)
- Odličan za aplikacije u ograničenom prostoru
- Veličina prihvata: 6 mm
- Snaga: 240 W
- Broj obrtaja u minuti: 23.000
- Prosečna potrošnja vazduha: 1,8 l/s
- Crevo min. unutrašnji Ø10 mm
- Težina 0,50 kg

KATALOŠKI BROJ: 6151952108

## CP872 Biax



64 €

- Moguća regulacija brzine obrtaja
- Veličina prihvata: 6 mm
- Snaga: 300 W
- Broj obrtaja u minuti: 22.000
- Prosečna potrošnja vazduha: 6,13 l/s
- Crevo min. unutrašnji Ø10 mm
- Težina: 0,57 kg

KATALOŠKI BROJ: T025373

## CP875 Biax - ugaoni



94 €

- Moguća regulacija brzine obrtaja
- Veličina prihvata: 6 mm
- Snaga: 220 W
- Broj obrtaja u minuti: 22.500
- Prosečna potrošnja vazduha: 5 l/s
- Crevo min. unutrašnji Ø10 mm
- Težina: 0,45 kg

KATALOŠKI BROJ: T023995



CP875 KIT  
Cena: 149 €

## CP860E Biax



Made in Japan



119 €

- Moguća regulacija brzine obrtaja
- Veličina prihvata: 6 mm
- Snaga: 400 W
- Broj obrtaja u minuti: 24.000
- Prosečna potrošnja vazduha: 4,95 l/s
- Crevo min. unutrašnji Ø10 mm
- Težina 0,57 kg

KATALOŠKI BROJ: T021136

## CP9113G Biax



Industrijski biax  
predviđen za rad pod  
teškim opterećenjem



259 €

- Otporan i na ekstremne temperature
- Veličina prihvata: 6 mm
- Snaga: 750 W
- Broj obrtaja u minuti: 25.000
- Prosečna potrošnja vazduha: 6,5 l/s
- Crevo min. unutrašnji Ø10 mm
- Težina 1,15 kg

KATALOŠKI BROJ: 6151600010

## CP9104Q Biax



169 €

- Odličan za ograničen prostor
- Veličina prihvata: 3 mm
- Snaga: 40 W
- Broj obrtaja u minuti: 60.000
- Prosečna potrošnja vazduha: 1,65 l/s
- Crevo min. unutrašnji Ø10 mm
- Težina 0,20 kg

KATALOŠKI BROJ: 6151959104



CP9104Q KIT  
Cena: 219 €

## CP873 Biax - sporohodni



79 €

- Biax za obradu gume sa malim brojem obrtaja
- Moguća regulacija brzine obrtaja
- Veličina prihvata: brzo izmenljiv šestougaoni 3/8"
- Broj obrtaja u minuti: 2.800
- Prosečna potrošnja vazduha: 1,5 l/s
- Crevo min. unutrašnji Ø10 mm
- Težina 1,02 kg

KATALOŠKI BROJ: T025374



\* Sve cene su bez PDV-a

\* Plaćanje u dinarskoj protivvrednosti



## CP9121AR Ugaona brusilica



- Veličina diska: 125 mm (M14 navoj)
- Snaga: 600 W
- Broj obrtaja u minuti: 12.000
- Prosečna potrošnja vazduha: 6,5 l/s
- Crevo min. unutrašnji Ø10 mm
- Težina: 2,1 kg

KATALOŠKI BROJ: 6151957321



219 €

## CP7550-A Ugaona brusilica



- Veličina diska: 125 mm (M14 navoj)
- Snaga: 840 W
- Broj obrtaja u minuti: 12.000
- Prosečna potrošnja vazduha: 11 l/s
- Crevo min. unutrašnji Ø10 mm
- Težina: 1,6 kg

KATALOŠKI BROJ: 8941075503



289 €

## CP7268 Šlajferica



420 mm

169 €

- Linijska šlajferica
- Idealna za velike površine
- Veličina brusnog papira: 70x445 mm
- Broj obrtaja u minuti: 5.000
- Prosečna potrošnja vazduha: 4 l/s
- Crevo min. unutrašnji Ø10 mm
- Težina: 2,75 kg

KATALOŠKI BROJ: 8941072680

## CP7200S Ekscentar šlajferica



### Mini ekscentar šlajferica u setu

- Veličina diska: 50 mm i 75 mm (1/4"-20 navoj)
- Radni pomak: 2,5 mm
- Broj obrtaja u minuti: 15.000
- Prosečna potrošnja vazduha: 5 l/s
- Crevo min. unutrašnji Ø10 mm
- Težina: 0,68 kg

Ø 2,5 mm  
ekscentar

KATALOŠKI BROJ:  
8941172001

129 €



### Sadrži:

- noseći disk (čičak) 50 mm i 75 mm
- brusni papir (granulacije 320, 400 i 600, po 10 kom)
- sve granulacije u obe veličine

## CP7201P Mini polirka u setu



### Mini polirka u setu

- Veličina diska: 75 mm (1/4"-20 navoj)
- Broj obrtaja u minuti: 2.500
- Prosečna potrošnja vazduha: 4,3 l/s
- Crevo min. unutrašnji Ø10 mm
- Težina: 0,79 kg

KATALOŠKI BROJ: 8941172014

129 €



### Sadrži:

- 75 mm - noseći disk
- 77 mm - belo i žuto penasto jastuče
- 77 mm - vuneno jastuče za visoki sjaj

## CP Ekscentar šlajferice



- Ekscentar šlajferica
- Broj obrtaja u minuti: 12.000
- Snaga: 210 W
- Prosečna potrošnja: 3,8 l/s
- Crevo min. unutrašnji Ø10 mm
- Težina: 0,83 kg
- Sa centralnim vakuumom
- Prihvat: čičak

CP7225CVE

CP7255CVE

Ø 2,5 mm  
ekscentar

Ø 5 mm  
ekscentar



MODEL	KATALOŠKI BROJ	PREČNIK DISKA	RADNI POMAK
CP7225CVE	8941272253	150 mm	2,5 mm
CP7255CVE	8941272553	150 mm	5 mm

159 €

## CP Industrijska ekscentar šlajferica



- Ekscentar šlajferica
- Broj obrtaja u minuti: 12.000
- Snaga: 210 W
- Prosečna potrošnja: 3,8 l/s
- Crevo min. unutrašnji Ø10 mm
- Težina: 0,77 kg
- Sa centralnim vakuumom
- Prihvat: čičak

CP7220CVE

CP7250CVE

Ø 2,5 mm  
ekscentar

Ø 5 mm  
ekscentar



MODEL	KATALOŠKI BROJ	PREČNIK DISKA	RADNI POMAK
CP7220CVE	8941272203	150 mm	2,5 mm
CP7250CVE	8941272503	150 mm	5 mm

359 €

\* Sve cene su bez PDV-a

\* Plaćanje u dinarskoj protivvrednosti

## CP9705 Turpija



Obrada raznih metala,  
gvožđa i plastike

219 €



Sadrži 4 turpije:  
Pljosnata, poluokrugla,  
trouglasta i okrugla

- Hod: 5 mm  
- Broj hodova u minuti: 12.000

KATALOŠKI BROJ: 6151939705

## CP7901K Ubodna testera



159 €



Sadrži:  
Po 5 testera od 18, 24 i 32 zuba

- Hod: 10 mm  
- Broj hodova u minuti: 10.000

KATALOŠKI BROJ: 8941079010

## CP835 Grickalica za lim



Čelični lim: do 1,5 mm  
Aluminijum: do 2,5 mm



- Odlična za precizno sečenje oblika, uglova i  
krugova - lim, aluminijum, plastika  
- Mogućnost sporog starta  
- Opcija 4 pozicije za sečenje  
- Broj hodova u minuti: 2.750  
- Prosečna potrošnja vazduha: 2 l/s  
- Crevo min. unutrašnji Ø10 mm  
- Težina: 0,59 kg

KATALOŠKI BROJ:  
T022550

319 €

## CP7111 Udarni čekić u setu



Set sadrži:  
Zauljivač,  
set špičeva,  
priključak za  
vazduh



- Broj udara u minuti: 3.000  
- Jačina udarca: 7,2 džula  
- Prosečna potrošnja vazduha: 3 l/s  
- Crevo min. unutrašnji Ø10 mm  
- Težina: 1,6 kg

CP7111HK  
šestougaoani prihvati

CP7111K  
okrugli prihvati

84 €

## CP9885 Pištolj za kartuše



REGULATOR  
VAZDUHA  
+



39 €

- Nprekidno istiskivanje materijala  
- Jednostavna kontrola protoka  
- Za standardne kartuše: 50x210 mm  
- Prosečna potrošnja vazduha: 3,6 l/s  
- Crevo min. unutrašnji Ø10 mm  
- Težina: 1,04 kg

KATALOŠKI BROJ: 6151979885

## CP7120 Alat za ukl. materijala



Mogućnost brzog  
menjanja nastavaka  
(igle ili udarni čekić)

169 €



- Alat za skidanje materijala široke  
upotrebe  
- Broj udara u minuti: 4.800  
- Jačina udarca: 5,3 J  
- Prosečna potrošnja vazduha: 1,9 l/s  
- Crevo min. unutrašnji Ø10 mm  
- Težina: 2,8 kg  
- Komplet sadrži:  
19 x 3 mm čelične igle i  
35 mm udarni čekić

KATALOŠKI BROJ: 8941071200



## CP9160 Olovka za graviranje



Industrijska olovka za graviranje  
32.400 udara u minuti



169 €

- Vrlo tiha olovka za graviranje  
- Pouzdano, precizno i udobno rukovanje  
- Broj udara u minuti: 32.400  
- Integrirano crevo od 2 m  
- Prosečna potrošnja vazduha: 0,79 l/s  
- Crevo min. unutrašnji Ø6 mm  
- Težina: 120 g

KATALOŠKI BROJ: 6151979160

\* Sve cene su bez PDV-a

\* Plaćanje u dinarskoj protivvrednosti

## CP Baterijski udarni odvijač

### CP8849

**Maks. moment odvijanja: 1.900 Nm**

- Motor bez četkica najnovije generacije
- 4 pozicije za regulaciju snage zavrtnja
- 4 LED diode sa povećanim intenzitetom
- Gumeni odbojnici za upijanje udaraca – testirano na padove.
- Smanjena vibracija
- Set sadrži: alat, dve baterije i punjač u torbi.
- Na raspolaganju i model sa 6 Ah baterijom i model sa produženom osovinom

**36 meseci  
garancija na  
alat i baterije**



Ugrađen sistem za isključivanje alata pri dostizanju momenta stezanja

MODEL	PRIHVAT ALATA	MOMENT		TEŽINA BEZ BATERIJE	CENA CP AKCIJA
		zavrtnaje	odvrtnaje 5 sek.		
CP8849 2 x 20V 4Ah + punjač 8941088490	1/2"	5 Nm * 70 Nm ** 575 Nm 1150+ Nm	1150 Nm	2,885 kg	649 €

\* spori hod bez udara, sistem za isključivanje pri dostizanju momenta stezanja

\*\* brzi hod, sistem za isključivanje pri dostizanju momenta stezanja



Baterije sa indikacijom napunjenosti

**Novo!**

## CP Baterijska brusilica

### CP8350

**Maksimalna veličina diska: 125 mm**

- Motor bez četkica najnovije generacije
- Pozicija baterije omogućava lakši rad i manipulaciju
- Pozicioniranje zaštite diska od 270°, pritiskom na dugme
- Jednostavna zamena diska
- Bočna ručica na +20° za lakši rad
- Smanjena vibracija
- Na raspolaganju model sa 6 Ah baterijom za veću izdržljivost.

**36 meseci  
garancija na  
alat i baterije**

899 €

MODEL	PRIHVAT ALATA	BRZINA [RPN]	SNAGA [W]	TEŽINA SA BATERIJOM	CENA CP AKCIJA
CP8350 2 x 20V 4Ah + punjač 8940175071	M14	8500	750	2,6kg	479 €



Savršeno izbalansiran alat



Baterije sa indikacijom napunjenosti

**Novo!**

## CP Baterijski bušilice i udarni zavrtač

### CP8548 Snažna udarna bušilica

- 3 načina rada: Zavrtnaje, Bušenje i bušenje sa čekićem
- 24 pozicije za podešavanje steznog momenta
- Samostežuća čelična glava
- Isporučuje se u setu sa 2 x 20V 4Ah, brzim punjačem u tvrdom koferu
- Na raspolaganju i model sa 6 Ah baterijom

### CP8528 Lagana i snažna

- 2 načina rada: bušenje i zavrtnaje
- 17 pozicija za podešavanje steznog momenta
- Isporučuje se u setu sa 2 x 12V 1,5Ah, brzim punjačem u tvrdom koferu

**36 meseci  
garancija na  
alat i baterije**

### CP8818

**Najjači zavrtač u svojoj klasi**

- Prihvati 1/4" sa standardne bitove.

MODEL	PRIHVAT GLAVE	OBRTAJI u minuti	MAKS. MOMENT	VELIČINA BUŠENJA			TEŽINA SA BATERIJOM	CENA CP AKCIJA
				metal	drvo	cigla		
CP8548 8941085480	13 mm	0-450 0-1.600	82 Nm	13 mm	55 mm	16 mm	2,4 kg	399 €
CP8528 8941085280	10 mm	0-350 0-1.500	34 Nm	10 mm	20 mm	X	1,2 kg	189 €
CP8818 8941088180	1/4"	2.000	115 Nm				1,1 kg	189 €



20V / 4Ah

12V / 1,5Ah

12V / 1,5Ah

Baterije sa indikacijom napunjenosti

\* Sve cene su bez PDV-a

\* Plaćanje u dinarskoj protivvrednosti

## Prese



CP86500

- Stope sa rupama za lakše fiksiranje za podlogu
- Čelična konstrukcija
- 2-stepeno pritiskanje: zatvoreno - duži hod za brži prilaz  
otvoreno - kraći hod za bolju kontrolu opterećenja

- Veliki merač pritiska
- Isporuka sa 2 V bloka
- Obložena ručka

MODEL	KATALOŠKI BROJ	PRITISAK [t]	TEŽINA [kg]	DIMENZIJE [mm]			CENA CP AKCIJA
				A	B	C	
CP86150	8941086150	15	75,5	700	540	882	549 €
CP86200	8941086200	20	105	740	700	1772	699 €
CP86300	8941086300	30	167	795	700	1772	1.199 €
CP86500	8941086500	50	298	1030	800	1830	1.869 €
CP86750	8941086750	75	498	1140	800	1840	3.299 €
CP86100	8941086100	100	766	1200	900	1830	4.799 €

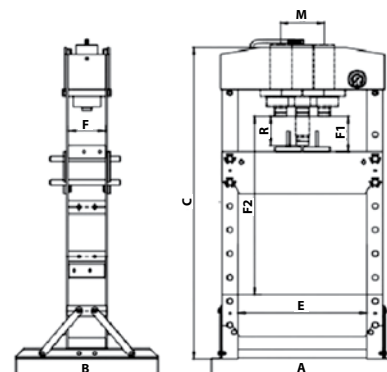

## CP Ručna hidraulična dizalica i radionički stalci



- Izrađena od visoko kvalitetnih materijala
- Nisko profilna za lakši pristup
- Plastični točkici otporni na ulje i kiseline
- Ručka sa zaštitnim sunderom
- Sedište podizača sa mekom gumom

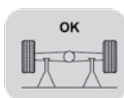

**VAŽNO!**  
Obavezno korišćenje  
radioničkih stalaka

### STALCI

- Poboljšana sigurnost
- Laka upotreba
- TUV i CE sertifikat

- Prodaje se u paru  
(iskazana cena je za par)

MODEL	KATALOŠKI BROJ	NOSIVOST [t]	MAKS. DIZANJE [mm]	CENA ZA PAR CP AKCIJA
CP82020	8941082020	2	425	33 €
CP82030	8941082030	3	455	39 €
CP82060	8941082060	6	620	69 €

MODEL	KATALOŠKI BROJ	NOSIVOST [t]	TEŽINA [kg]	VISINA [mm]	MAKS. DIZANJE [mm]	CENA CP AKCIJA
CP80015	8941081015	1,5	50,5	80	620	229 €
CP80020	8941181020	2	39,4	75	505	229 €
CP80030	8941181030	3	45,0	95	550	299 €

+ GRATIS  
radionički stalci  
CP82020



## CP83100 Kran



**389 €**

- Maksimalna visina dizanja 2.240 mm
- Nosivost: Na 1.100 mm – 1.000 kg  
Na 1.225 mm – 750 kg  
Na 1.350 mm – 500 kg
- Sistem dvostruke pumpe
- Nisko profilisani točkovi 90 mm
- Okretno podesiva ručka
- Jednostavan za manipulaciju

KATALOŠKI BROJ: 8941083100

## CP Stubne dizalica



- Visoke performanse
- 100% zaptivena
- Visok nivo stabilnosti
- Laka za upotrebu

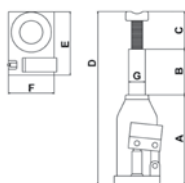

LAKO  
PODEŠAVANJE  
VISINE

Produžetak  
sa navojem  
unutar klipa



VELIKA TRAJNOST  
Klip od hromiranog  
čelika iz jednog  
komada

MODEL	KATALOŠKI BROJ	NOSIVOST [t]	DIMENZIJE [mm]		CENA CP AKCIJA
			A	D	
CP81020	8941081020	2	180	347	34 €
CP81030	8941081030	3	190	366	39 €
CP81050	8941081050	5	200	390	49 €
CP81080	8941081080	8	200	394	69 €
CP81120	8941181120	12	180	347	89 €
CP81122 2 x brzja	8941181123	12	155	445	139 €
CP81200	8941081200	20	185	478	99 €
CP81201 2 x brzja	8941081201	20	275	270	199 €
CP81300	8941081300	30	285	514	149 €
CP81502	8941081502	50	300	482	399 €

\* Sve cene su bez PDV-a

\* Plaćanje u dinarskoj protivvrednosti

## CP Pneumatsko-hidraulične dizalice

- Brzo i lako podizanje tereta
- Niskoprofilna
- 100% zaptivena
- Visok nivo stabilnosti
- Sa dva ili tri hromirana cilindra i dva dodatna nastavaka
- Ručka 1,3 m sa tri pozicije radi lakšeg pozicioniranja

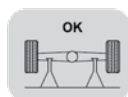

**VAŽNO!**  
Obavezno korišćenje radioničkih stalaka

MODEL	KATALOŠKI BROJ	NOSIVOST [t]	MAKS. DIZANJE [mm]	CENA ZA PAR CP AKCIJA
CP82120	8941082120	12	450	169 €
CP82200	8941082200	20	500	219 €

- STALCI**
- Poboljšana sigurnost
  - Laka upotreba
  - TUV i CE sertifikat

- Prodaje se u paru (iskazana cena je za par)



Nastavci  
- 45 mm  
- 75 mm



MODEL	KATALOŠKI BROJ	NOSIVOST [t]	TEŽINA [kg]	VISINA [mm]	MAKSIMALNO DIZANJE [mm]	MAKS. DIZANJE sa nastavcima [mm]	CENA CP AKCIJA
CP85030	8941085030	30	38	150	223 (30T) - 289 (15T)	342 (30T) - <b>409</b> (15T)	1.290 €
CP85050	8941085050	50	60	160	222 (50T) - 283 (25T) - 352 (10T)	342 (50T) - 403 (25T) - <b>472</b> (10T)	1.890 €
CP85080	8941085080	80	103	230	342 (80T) - 443 (50T)	462 (80T) - <b>563</b> (50T)	2.890 €
CP85100	8941085100	100	105	215	271 (100T) - 346 (60T) - 490 (33T)	391 (100T) - 463 (60T) - <b>610</b> (33T)	3.290 €

+ GRATIS stalci CP82120

+ GRATIS stalci CP82200

## CP Starteri 12V i 12/24V

### ULTRA KONDENZATOR TEHNOLOGIJA

#### MOGUĆNOST EKSTREMNO VELIKE STRUJE

#### DUPLA ZAŠTITA OD OBRRTANJA POLARITA

Zvučni signal kako bi se sprečilo obrtnje polariteta i osigurač za zaštitu startera i vozila

#### VISOK KVALITET

Velika bakarna klešta sa kablovima velikog preseka

**SUPER KONDENZATOR**



12V



#### BRZO PUNJENJE

30 sekundi preko klemni sa motora u radu 6 sati korišćenjem DC adapterom.

#### DUGOTRAJAN

Vek trajanja kondenzatora je milion ciklusa 5 godina garancije

**5 GODINA GARANCIJA**

#### JEDNOSTAVAN ZA KORIŠTENJE

Informacija za lako čitanje napunjenosti kondenzator preko kontrolnih LED dioda

MODEL	KATALOŠKI BROJ	NAPON	KAPACITET [F]	TEŽINA [kg]	KABEL [mm <sup>2</sup> ]	PIK JAČINA [A]	CENA CP AKCIJA
CP90250	8941090250	12 V	250	8,5	25	8.000	759 €
CP90500	8941090500	12 V	500	9,5	50	9.000	859 €
CP90600*	8941090600	12V / 24V	1360 / 340	18,4	50	16.000 / 8.000	1.699 €

\* Integrirana teleskopska ručka i dva velika točka

**Novo!**

## CP Dodatni pribor

#### Magnetni držač alata

- Praktičan i lepo oblikovan magnetni držač za udarni odvijač i nasadne ključevce

**19 €**

KATALOŠKI BROJ: 8940166664



#### Antivibracione rukavice

- Profesionalne rukavice
- Antivibraciona ojačanja
- Veličine L i XL

KATALOŠKI BROJ:  
8940158618 - vel. L  
8940158619 - vel. XL



**35 €**

#### Radionička prenosiva i punjiva lampa

- 30 led dioda, 2.250 lx (deklarisano 30.000 radnih sati za diode)
- Savitljiva
- Vodootporna (IP65)
- Praktična kuka
- Magnetna osnova
- Punjači za 12V i 220V
- Li-ion baterija
- Autonomnost rada 6 sati

**69 €**

KATALOŠKI BROJ: 8941080060



#### Meka torba za alat

**19 €**

KATALOŠKI BROJ: 8940169791



#### Magnetni zaštitni prekrivač za blatobran

- Veličina: 120 x 60 cm

**19 €**

KATALOŠKI BROJ: 8940169790



\* Sve cene su bez PDV-a

\* Plaćanje u dinarskoj protivvrednosti

## CP Kompresori



### Klipni



ZA KOMPLETNU PONUDU  
KOMPRESORA OBRATITE  
NAM SE SA VAŠIM  
ZAHTEVOM



Model	CPRA 24 L20 MS	CPRA 50 L20 MS	CPRC 390	CPRD 4200	CPRD 6270	CPRD 10500	CPRD 10500-15	CPRD 10+10
Tank	24 l	50 l	90 l	200 l	270 l	500 l	500 l	900 l
Kapacitet	222 l/min	222 l/min	393 l/min	513 l/min	653 l/min	1210 l/min	930 l/min	2.420 l/min
Snaga	1,5 kW	1,5 kW	2,2 kW	3 kW	4 kW	7,5 kW	7,5 kW	7,5 + 7,5 kW
Pritisak	8 bara	8 bara	10 bara	11 bara	11 bara	11 bara	15 bara	11 bara
Težina	24 kg	33 kg	71 kg	137 kg	180 kg	295 kg	305 kg	586 kg
Točkovi	Ugrađeni	Ugrađeni	Ugrađeni	Opcija	Opcija	Opcija	Opcija	-
Kataloski br.	1129100249	1129100256	4116024351	4116022856	4116023046	4116022874	4116022882	4116022880
<b>CENA</b>	<b>139 €</b>	<b>169 €</b>	<b>549 €</b>	<b>770 €</b>	<b>980 €</b>	<b>1.840 €</b>	<b>2.290 €</b>	<b>3.699 €</b>

### Vijčani



**AKCIJA!**

**SUŠAČ  
COOL 40**

Odvajać kondenza  
sa tajmerom

- Pritisak: 16 bar
- Kapacitet: 72 m<sup>3</sup>/h
- Težina: 20 kg
- Priključak: 3/4"

**799 €**

KATALOŠKI BROJ: 4102003533



Model	Snaga		Pritisak [bar]	Kapacitet [l/min]	REZERVOAR				
	KS	kW			-	270 l	500 l	270 l + sušač	500 l + sušač
CPM 10	10	7,5	8	1.133	4152022866	4152022977	4152022979	4152022992	4152022994
			10	991	4152022867	4152022978	4152022980	4152022993	4152022995
			13	793	4152022868	-	4152022981	-	4152022996
			850/720/980 mm		1543/720/1337 mm	1950/720/1468 mm	1543/720/1337 mm	1950/720/1468 mm	
		170 kg	217 kg	297 kg	250 kg	330 kg			
<b>CENA</b>					<b>3.999 €</b>	<b>4.339 €</b>	<b>4.399 €</b>	<b>5.049 €</b>	<b>5.149 €</b>

Model	Snaga		Pritisak [bar]	Kapacitet [l/min]	REZERVOAR				
	KS	kW			-	270 l	500 l	270 l + sušač	500 l + sušač
CPM 15	15	11	8	1.615	4152022869	4152022982	4152022984	4152022997	4152022999
			10	1.415	4152022870	4152022983	4152022985	4152022998	4152023000
			13	1.160	4152022871	-	4152022986	-	4152023001
			850/720/980 mm		1543/720/1337 mm	1950/720/1468 mm	1543/720/1337 mm	1950/720/1468 mm	
		185 kg	232kg	312 kg	265 kg	345 kg			
<b>CENA</b>					<b>4.299 €</b>	<b>4.639 €</b>	<b>4.699 €</b>	<b>5.349 €</b>	<b>5.449 €</b>

Model	Snaga		Pritisak [bar]	Kapacitet [l/min]	REZERVOAR				
	KS	kW			-	270 l	500 l	270 l + sušač	500 l + sušač
CPM 20	20	15	8	1.870	4152022872	4152022987	4152022989	4152023002	4152023004
			10	1.670	4152022873	4152022988	4152022990	4152023003	4152023005
			13	1.330	4152022874	-	4152022991	-	41520230016
			850/720/980 mm		1543/720/1337 mm	1950/720/1468 mm	1543/720/1337 mm	1950/720/1468 mm	
		200 kg	247kg	327 kg	280 kg	360 kg			
<b>CENA</b>					<b>4.529 €</b>	<b>4.869 €</b>	<b>4.929 €</b>	<b>5.579 €</b>	<b>5.679 €</b>

\* Sve cene su bez PDV-a

\* Plaćanje u dinarskoj protivvrednosti

## CP Pripreme grupe



Ručna kontrola ulja  
Otvor za dosipanje ulja  
1/4", 3/8" ili 1/2" navoj

Merač pritiska montiran u robusnom kućištu  
Drenaža kondenzata  
Regulator pritiska

- Priklučni navoj 1/2" (ili 3/8" ili 1/4")
- Filtracija: 5 mikrona
- Maksimalni pritisak: 15 bara
- Maksimalni protok: 2.600 l/min

KATALOŠKI BROJ: 8940171929 **74 €**



**14 €**

**Mini zauljivač**  
- Priklučni navoj 1/4"  
- Kapacitet 4 ml  
KATALOŠKI BROJ:  
2050524123



**14 €**

**Mini regulator vazduha**  
- Priklučni navoj 1/4"  
KATALOŠKI BROJ:  
LC121737

Ulje za pneumatske alate 3,8 l



KATALOŠKI BROJ:  
P089507  
591 ml  
KATALOŠKI BROJ:  
CA000046



**10 €**

**29 €**

## CP Doboši



MODEL	DIMENZIJA CREVA	DUŽINA	CENA
HR8108	8 mm	10 m	129 €
HR8110	10 mm	16 m	199 €
HR8113	13 mm	16 m	299 €

## Creva



### GUMENO crevo

- Namenjeno i dizajnirano za najzahtevnije poslove (rudnici, brodogradilišta, livnice...)
- Izdržljivo
- Antistatično
- Otporno na iskrenja brušenja i varenja



### PUR crevo - poliuretansko

- Namenjeno za teške uslove rada, za upotrebu na otvorenom i u zatvorenom prostoru
- Otporno na ulja
- Fleksibilno
- Dug životni vek
- Ne sadrži PVC
- Ekološki prihvatljivo



MODEL	KATALOŠKI BROJ	MATERIJAL	PREČNIK UNUTRAŠNJI	PREČNIK SPOLJAŠNJI	DUŽINA (BUNT)	CENA CP AKCIJA
GUM 8/16	615810PH08	guma	8 mm	16 mm	20 m	55 €
GUM 10/18	615810PH10	guma	10 mm	18 mm	20 m	59 €
GUM 13/23	615810PH13	guma	13 mm	23 mm	20 m	67 €
PUR 8/12	6158046240	poliuretan	8 mm	12 mm	25 m	69 €
PUR 10/14	6158046250	poliuretan	10 mm	14 mm	25 m	99 €
PUR 13/18	6158046260	poliuretan	13 mm	18 mm	25 m	139 €

## Spiralna creva



industrijsko spiravno crevo

PUR unutrašnji Ø	MODEL	6 m	9 m	12 m
		8 mm	Spiravno crevo sa spojnicama 29 €	39 €
11 mm	Industrijsko spiravno crevo sa spojnicama	59 €		
		89 €		

## Spojnice



### BRZA SPOJKA - spoljni navoj

NAVOJ	MODEL	KATALOŠKI BROJ	CENA
1/4"	AM001	8951011784	4 €
3/8"	AM002	8951011785	4 €
1/2"	AM003	8951011786	4 €



### BRZA SPOJKA - unutrašnji navoj

NAVOJ	MODEL	KATALOŠKI BROJ	CENA
1/4"	AM004	8951011787	4 €
3/8"	AM005	8951011788	4 €
1/2"	AM006	8951011789	4 €



### ROTIRAJUĆA INDUSTRIJSKA UNIVERZALNA SPOJKA 360°

NAVOJ	KATALOŠKI BROJ	CENA
1/4"	8940158412	16 €



### BRZA SPOJKA - crevo

CREVO	MODEL	KATALOŠKI BROJ	CENA
6-7mm	AM007	8951011790	4 €
9-10mm	AM008	8951011791	4 €
13mm	AM009	8951011792	4 €



### PRIKLJUČAK - crevo

CREVO	MODEL	KATALOŠKI BROJ	CENA
6-7mm	AM014	8951011795	0,85 €
9-10mm	AM015	8951011796	0,85 €
13mm	AM016	8951011797	0,85 €



### PRIKLJUČAK - spoljni navoj

CREVO	MODEL	KATALOŠKI BROJ	CENA
9-10mm	AM025	8951011806	4 €
13mm	AM024	8951011805	4 €



### PRIKLJUČAK - spoljni navoj

NAVOJ	MODEL	KATALOŠKI BROJ	CENA
1/4"	AM028	8951011809	0,85 €
3/8"	AM029	8951011810	1,70 €
1/2"	AM030	8951011811	2,10 €



### PRIKLJUČAK - unutrašnji navoj

CREVO	MODEL	KATALOŠKI BROJ	CENA
1/4"	AM031	8951011812	1,40 €
3/8"	AM032	8951011813	1,40 €
1/2"	AM034	8951011814	2,10 €



### RAZDELNIK - BRZA SPOJKA

PRIKLJ.	MODEL	KATALOŠKI BROJ	CENA
2	AM060	8951011819	15 €
3	AM061	8951011820	25 €



\* Sve cene su bez PDV-a

\* Plaćanje u dinarskoj protivvrednosti

# PREKO 110 GODINA ISKUSTVA

Još od davne 1901. godine ime CHICAGO PNEUMATIC je bilo sinonim za pouzdanost, kvalitet i izdržljivost. Posebna pažnja je uvek bila usmerena ka zahtevima kupaca konstrukcijskih alata, alata za održavanje, proizvodnih alata kao i kompresora dizajniranih za sve vrste industrijskih primena.

Danas, CP je jedan od najprepoznatljivijih imena u automobilskoj i industrijskoj pneumatici, a prisustvo ostvaruje preko svojih ovlašćenih distributera.

Naši zaposleni počinju svaki radni dan sa željom da istražuju, razvijaju, proizvode i isporuče nove proizvode koji su spremni da odgovore na sve zahteve kupaca, kako danas, tako i sutra.

Kako bi sagledali našu široku lepezu proizvoda pozivamo vas da posetite našu internet stranicu [www.cp.rs](http://www.cp.rs) ili [www.cp.com](http://www.cp.com).

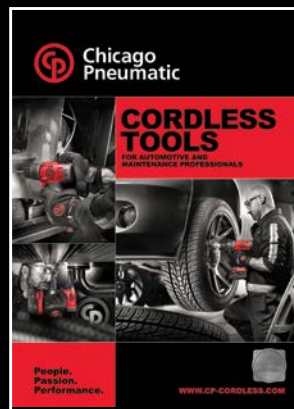
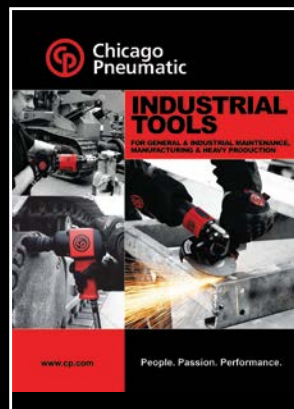

Potražite CP u našoj širokoj mreži distributera  
[www.cp.rs](http://www.cp.rs)  
021/6611-664



Chicago Pneumatic  
online catalog



Skenirajte ovaj QR kod, ili posetite <http://m.cp.com/>

Katalozi sa celom ponudom su dostupni na upit



Generalni uvoznik:



Privrednikova 8a  
21000 Novi Sad  
Tel: 021/6611-664